

## Puzzi 300 / 300 S / 400

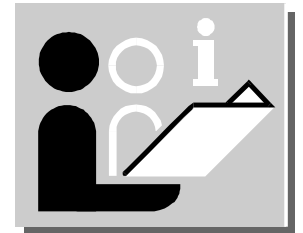

[www.kaercher.com](http://www.kaercher.com)



5.959-361 2005-05-13

Puzzi 300 / 300 S

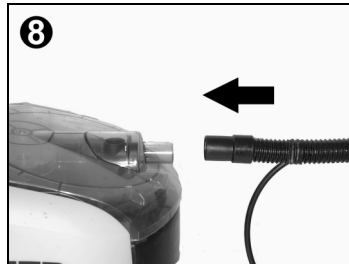
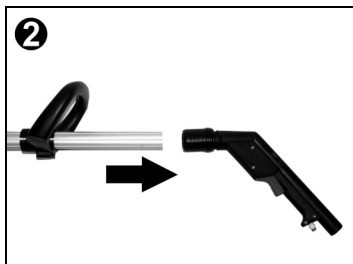
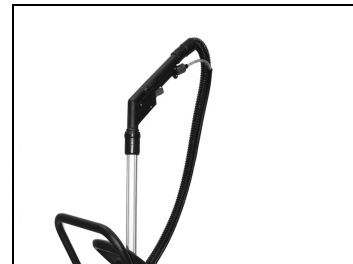
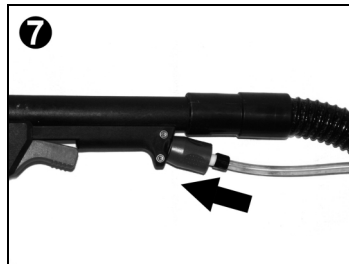
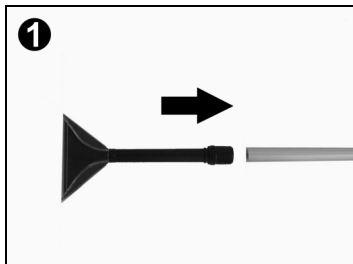
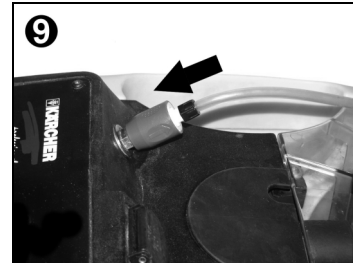
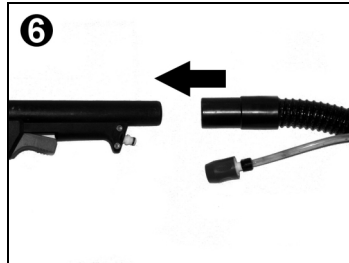

Puzzi 400

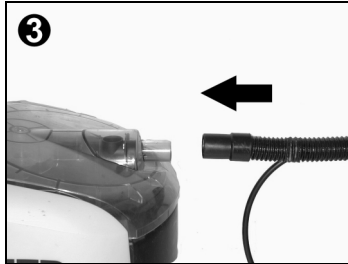
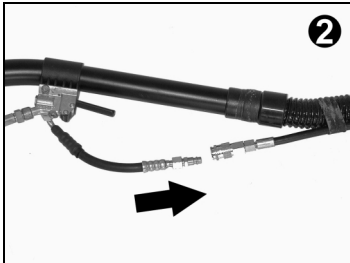
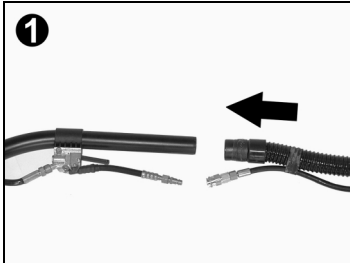

## Для нашей окружающей среды

### Сбор и утилизация тары



При распаковке не бросать образующуюся тару в домашний мусор, а передавать в соответствующие места сбора.

### Использование по назначению

- Прибор чистки с использованием воды для ковровых покрытий и текстильных изделий для домашнего обихода
- В соответствии с приведенными в этом руководстве по эксплуатации описаниями и указаниями по безопасности.
- ◆ Любое использование, не отвечающее вышеназванным указаниям, рассматривается как использование не по назначению. Производитель не несет ответственности за возникающие в данном случае повреждения, риск несет только пользователь.

### Использовать чистящие средства

- Заправка растворителей (бензин, ацетон, разбавитель) запрещена!
- Не допускать контакта с глазами и кожей
- Соблюдать указания по безопасности и использованию производителя чистящих средств

**Kärcher предлагает проверенную, индивидуальную схему чистящих средств.** Ваш продавец охотно Вас проконсультирует.

### Руководство по эксплуатации

- Хорошо перемешать в чистом резервуаре воду и чистящее средство
- Засыпать порошковое чистящее средство в воду и перемешать
- ◆ Соблюдать указания по безопасности и использованию производителя чистящих средств



Заправить прибор максимально 40 л чистящего раствора



### Подсоединить электричество

- ◆ Проводить работу только сухими руками
- ◆ Подводимое напряжение должно совпадать с напряжением, указанным на заводской табличке с обозначением модели изделия
- ◆ Удлинитель должен быть раскручен до конца
- ◆ Подсоединять только брызгозащищенный удлинитель
- ◆ Удлинитель не должен лежать в воде

Значение подводимого напряжения см.

"Технические характеристики"



- Установить выключатель 1 и 2 в положение "0"
- Вставить сетевой штекер

Включить выключатель 1 (всасывание)  
Включить выключатель 2 (разбрызгивание)



Для подсоединения дополнительных электроприборов предназначена дополнительная розетка (только Puzzi 300 S / 400)

## Чистка

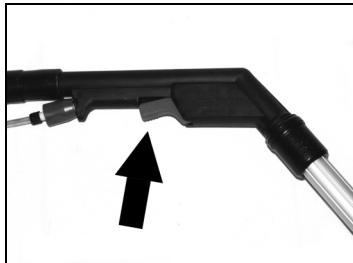

Нажать рукоятку клапана  
(Puzzi 300 / 300 S)

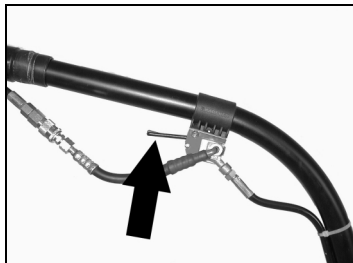

Нажать рукоятку клапана  
(Puzzi 400)  
Раствор чистящих средств  
одновременно разбрызгивается и  
всасывается.



Перемещаться по очищаемой  
поверхности перекрывающимися  
с напуском полосами. При  
необходимости, повторить.

**Указание:**

При наполнении резервуара  
грязной воды всасываемый  
воздух перекрывается  
механическим поплавковым  
переключателем.



- Выключить выключатель  
разбрызгивание, всасывание
- Удалить крышку

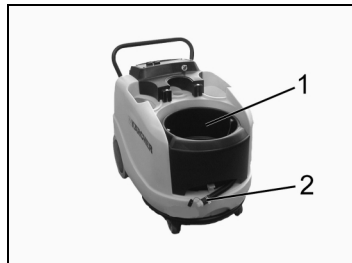

- Вынуть и опорожнить резервуар  
грязной воды (1) или спустить  
воду через спускной шланг (2)

## Методы чистки

**Ковры с обычным  
загрязнением**

- Разбрызгать чистящий раствор  
и сразу всосать его.
- Последующее всасывание  
уменьшает время высыхания

**Ковры с сильным загрязнением**

- Только разбрызгать чистящий  
раствор
- Подождать 10-15 мин.
- Отсосать

**Чистка мягкой обивки**

- Для чистки мягкой обивки  
заменить насадку для пола  
ручной насадкой (специальное  
оборудование)
- Соответствующее специальное  
оборудование используется  
также для чистки лестниц,  
настенных ковров или при  
чистке салона автомобиля
- Для чувствительных  
материалов дозировка  
чистящего средства должна  
быть меньше, оно  
разбрызгивается на  
поверхность с расстояния  
около 200 мм. В заключение  
только отсосать

**Прополоскать**

- Если очищаемая поверхность дополнительно обрабатывается чистой водой, достигается лучший результат
- Остатки чистящего средства и растворенной грязи выполаскиваются

**Советы по выполнению работы**

- Чем чувствительнее ковер, тем меньше должна быть дозировка чистящего средства
- При слишком большом количестве воды при обработке ковры на джутовой основе могут давать усадку и линять
- В коврах с большим ворсом его следует сначала поднять щеткой
- Более эффективна чистка теплой водой (до макс. 50°C)
- Сильно загрязненные места чистятся с предварительным разбрызгиванием
- Работы производятся от света к тени (от окон к дверям)
- Работы производятся от чистой поверхности к грязной
- После чистки ковер обрабатывается с помощью Care Tex RM 762 (входит в комплект).
- Ходить по очищенным поверхностям можно только после высыхания

- Для ковровых покрытий, очищаемых с помощью шампуней, следует использовать средство для пеногашения RM 761 (входит в комплект).

**После работы****Выключить**

- Спустить через всасывающий шланг не употребленные чистящие средства из корпуса
- Для этого следует удалить насадку для пола и поместить всасывающий шланг в резервуар с чистой водой. Включить выключатель всасывания. Отсосанная чистящая жидкость собирается в резервуаре грязной воды
- Опорожнить резервуар грязной воды
- Заполнить резервуар чистой воды 5л чистой воды
- Включить выключатель разбрызгивания

- Нажать рукоятку клапана и прополаскивать прибор в течение около 2 мин.
- Отключить прибор и отсоединить сетевой штекер.

**Уход и техобслуживание****Договор на техническое обслуживание:**

Договор на техническое обслуживание данного прибора может быть заключен с ответственным представителем фирмы Kärcher.

- Удалить крышку

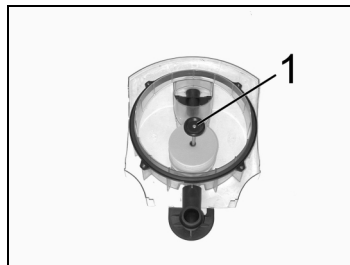

Отвинтить поплавок (1)

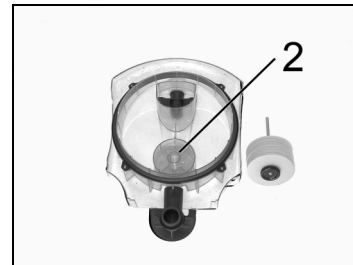

Прочистить нитяной фильтр (2)

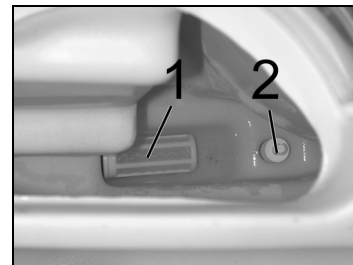

Прочистить фильтр чистой воды (1)  
Прочистить выключатель поплавка (2) (только Puzzi 400)

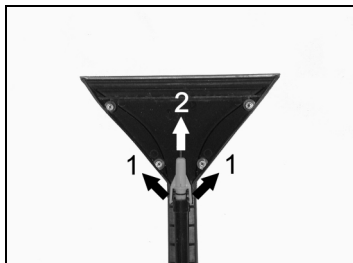

Прочистить мундштук насадки  
(Puzzi 300 / 300 S)

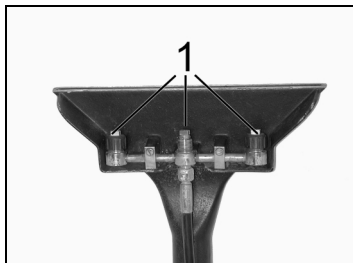

Отвинтить накидную гайку  
Прочистить мундштук насадки (1)  
(Puzzi 400)

### Возможные неисправности

#### Прибор не всасывает чистящие средства

- Прочистить фильтр в резервуаре воды
- Проверить шланг для разбрызгивания

#### Недостаточное рабочее давление

- Ввинтить и отрегулировать новые мундштуки насадок

#### Насос разбрызгивания не работает

- Заполнить резервуары (только Puzzi 400)

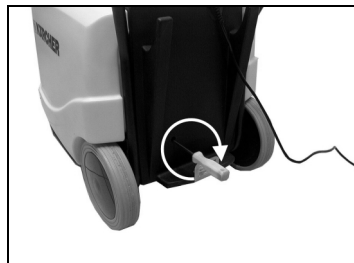

- Снять колпачок
- Отверткой провернуть насос на несколько оборотов.

#### Внимание:

Выключить прибор и отсоединить сетевой штекер.

#### Односторонняя струя разбрызгиваемой жидкости

- Чистка

#### Недостаточный вакуум

- Правильно насадить крышку.
- Снять крышку, проверить поплавков
- Заменить турбину всасывания

#### Поплавок закрывает всасывающий патрубок

- Оporожнить резервуар грязной воды
- Использовать средство для пеногашения RM 761 (входит в комплект), что позволяет предотвратить пенообразование

### ЧИСТЯЩИЕ СРЕДСТВА

#### Чистка ковров и мягкой обивки

**RM 760, 10 кг**  
D, A, GB, I, E, FIN, S, N, DK, F, NL/B 6.291-388  
P 6.290-104

**RM 760, 16 таблетки**  
D, A, CH, GB, F, I, NL, B, E, P, GR, DK, N, S, FIN, H, CZ, PL, SL, TR, RS, SK, SR, HR, BG 6.290-828

**RM 760, 200 таблетки**  
D, GB, A, H, CZ, I, P, E, GR 6.290-500  
F, NL/B, FIN, S, N, DK 6.290-529

**RM 764, 10 л**  
D, GB, A, I, E, GR 6.291-386  
FIN, S, N, DK, F, NL/B 6.291-387

#### Средство для пеногашения

**RM 761, 10 x 200 мл**  
D, A, GB, I, E, GR 6.291-397  
FIN, S, DK, F, NL/B 6.291-398

#### Средство для пропитки ковров

**RM 762, 6 x 1 л**  
D, A, CH, I, F, NL/B 6.290-001  
GB, E, P, GR 6.290-496  
FIN, S, N, DK 6.290-497

**RM 762, 5 л**  
D, A, CH, I, F, NL/B 6.290-002  
GB, E, P, GR 6.290-494  
FIN, S, N, DK 6.290-495

#### Средство для удаления клещей

**RM 765, 10 л**  
D, A, GB, I, F, NL/B 6.290-442  
FIN, S, DK, N, GR, P, E 6.290-451

<b>A</b> Alfred Kärcher Ges.m.b.H. LichtblaustraÙe 7 1220 Wien ☎ (01) 25 06 00	<b>DK</b> Kärcher Rengöringsssystemer A/S Gejlhøvedgård 5 6000 Kolding ☎ 70 20 66 67	<b>GR</b> Kärcher Cleaning Systems A.E. 31-33, Nikitara str. & Konstantinoupoleos str. 136 71 Acharnes ☎ 210 - 23 16 153	<b>J</b> Kärcher Co., Ltd. No.2, Matsusaka-Daira 3-chome Taiwa-cho, Kurokawa-gun Miyagi, 981-3408 ☎ 022 / 344 3140	<b>PRC</b> BKC Equipment Co., Ltd. No 16, Honda Beilu Beijing Economic & Technological Area Beijing 100176 ☎ 010 / 67 88 16 53	
<b>AUS</b> Kärcher Pty Ltd 40 Koornang Road Scoresby Vic 3179 Victoria, Australia ☎ (03) 9765 - 2300	<b>E</b> Kärcher S.A. Pol. Industrial Font del Radium Dr. Trueta, 6-7 08400 Granollers (Barcelona) ☎ (93) 846 44 47	<b>H</b> Kärcher Hungária KFT Tormásrét ut 2, 2501 Biatorbagy ☎ 23 / 530-640	<b>MAL</b> Kärcher Cleaning Systems Sdn. Bhd. 8 Jalan Serindit2 Bandar Puchong Jaya 47100 Puchong, Selangor ☎ 5882 1148	<b>S</b> Kärcher AB Tagenevägen 31 42502 Hisings-Kärä ☎ 031 - 57 73 00	
<b>B / LUX</b> Kärcher NV Industrierweg 12 2320 Hoogstraten ☎ (03) 340 07 11	 <p style="text-align: center;">07-03</p> <p style="text-align: center;"><a href="http://www.kaercher.com">http://www.kaercher.com</a></p>			<b>MEX</b> Kärcher México, SA de CV Av. Gustavo Baz Sur No. 29-C Col. Naucalpan Centro C.P. 53000, Municipio de Naucalpan ☎ 01-800-024-13-13	<b>SGP</b> Kärcher Asia Pacific Pte Ltd 30 Toh Guan Road Singapore #07-05 ODC Building Singapore 608840 ☎ 6897 1811
<b>BR</b> Kärcher Ind. e Com. Ltda. Prof. Benedicto Montenegro, 419 CEP 13.140-000 Paulinia - SP ☎ 0800 17 61 11				<b>N</b> Kärcher AS Stanseveien 31 0976 Oslo ☎ 24 / 177 700	<b>TR</b> Kärcher Servis Ticaret A.S. 9 Eylül Mahallesi 307 Sokak No. 6 Gaziemir / Izmir ☎ 0232 / 252 07 08
<b>CDN</b> Kärcher Canada Inc. 6975 Creditview Road, Unit 2 Mississauga, Ontario L5N 8E9 ☎ (905) 672 98 23	<b>F</b> Kärcher S.A. 5, avenue des Coquelicots Z.A. des Petits Carreaux 94865 Bonneuil/ Marne Cedex ☎ 01 / 43 99 67 70	<b>HK</b> Kärcher Ltd. Unit 10, 17/F., APEC Plaza 49 Hoi Yuen Road, Kwun Tong, Kowloon ☎ 2357 5863	<b>NL</b> Kärcher BV Postbus 474 4870 AL Etten-Leur ☎ 0499 / 37 54 45	<b>TWN</b> Kärcher Taiwan Limited 5F/6, No.7 Wu-Chuan 1st Rd Taipei County, Taiwan R.O.C ☎ 2 2299 9626	
<b>CH</b> Kärcher AG IndustriestraÙe 16 8108 Dällikon ☎ 0844 850 863	<b>FIN</b> Kärcher Oy Yrittäjätie 17 01800 Klaukkala ☎ (09) 879 191	<b>I</b> Kärcher S.p.A. Via Elvezia 4 21050 Cantello (VA) ☎ 03 32 / 848 - 99 88 77	<b>NZ</b> Kärcher Limited 12 Ron Driver Place East Tamaki, Auckland ☎ 09 / 274 46 03	<b>UAE</b> Kärcher FZE Jebel Ali Free Zone RA 8, XB 1, Jebel Ali, Dubai ☎ 04 / 8836 776	
<b>CZ</b> Kärcher spol.s.r.o. Za Mototechnou 1114/4 155 00 Praha 5 -Stodůlky ☎ 0235 521 665	<b>GB</b> Kärcher (UK) Ltd. Kärcher House Beaumont Road Banbury, Oxon, OX16 1TB ☎ 01295 / 752000; 09066 / 800632	<b>IRL</b> Kärcher Limited 12 Willow Business Park Nanigor Road Clondalkin Dublin 12 ☎ 01 / 409 77 77	<b>P</b> Neoparts Com. e Ind. Automóvel, Lda. Largo Vitorino Damásio. 10 1200 Lisboa ☎ 21 / 395 0040	<b>USA</b> Alfred Kärcher, Inc 2170 Satellite Blvd, Suite 350 Duluth, GA 30097 ☎ 678-935-4545; 877-527-2437	
<b>D</b> Alfred Kärcher GmbH & Co. KG Service-Center Gissigheim Im Gewerbegebiet 2 97953 Königheim-Gissigheim ☎ 07195 / 903 20 65			<b>PL</b> Kärcher Poland Ltd. Sp. z o.o. Ul. Stawowa 140 31-346 Kraków ☎ 012 / 639 72 22	<b>ZA</b> Kärcher (Pty) Ltd. P.O. Box 11818 Vorna Valley 1686 ☎ 011 / 466 24 34	



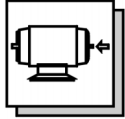

Puzzi 300 / 300 S  
 P max : 2 x 40 W  
 Puzzi 400  
 P max : 230 W



15 m  
 H05W-F3x1,0  
 EUR: 6.648-588  
 CH: 6.648-589  
 AUS: 6.648-590  
 GB: 6.648-591  
 RA: 6.648-600

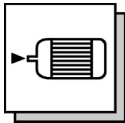

Puzzi 300 / 300 S  
 P : 1100 W  
 Puzzi 400  
 P : 1200 W

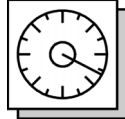

Puzzi 300 / 300 S :  
 max. 0,3 MPa (3,0 bar)  
 Puzzi 400 : max. 0,4 MPa (4,0 bar)

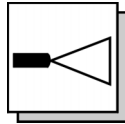

Puzzi 300 / 300 S : 2,0 l/min  
 Puzzi 400 : 3,0 l/min



Puzzi 300 / 300 S : 53 l/s  
 Puzzi 400 : 43 l/s

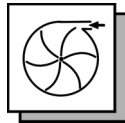

Puzzi 300 / 300 S :  
 22 kPa (220 mbar)  
 Puzzi 400 : 27,5 kPa (275 mbar)

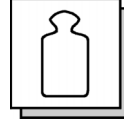

Puzzi 300 / 300 S : 31 kg  
 Puzzi 400 : 35 kg

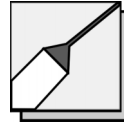

Puzzi 300 / 300 S : 230 mm  
 Puzzi 400 : 350 mm



Puzzi 300 / 300 S : 69 dB(A)  
 Puzzi 400 : 71 dB(A)

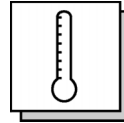

50 °C



45 l

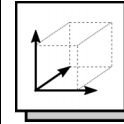

820 mm x 530 mm x 690 mm

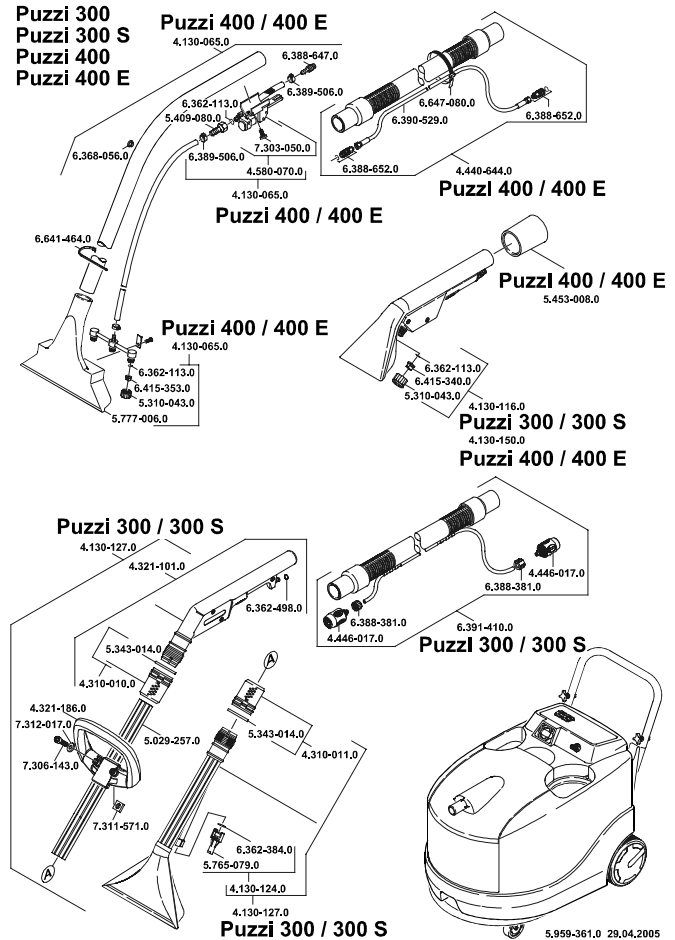
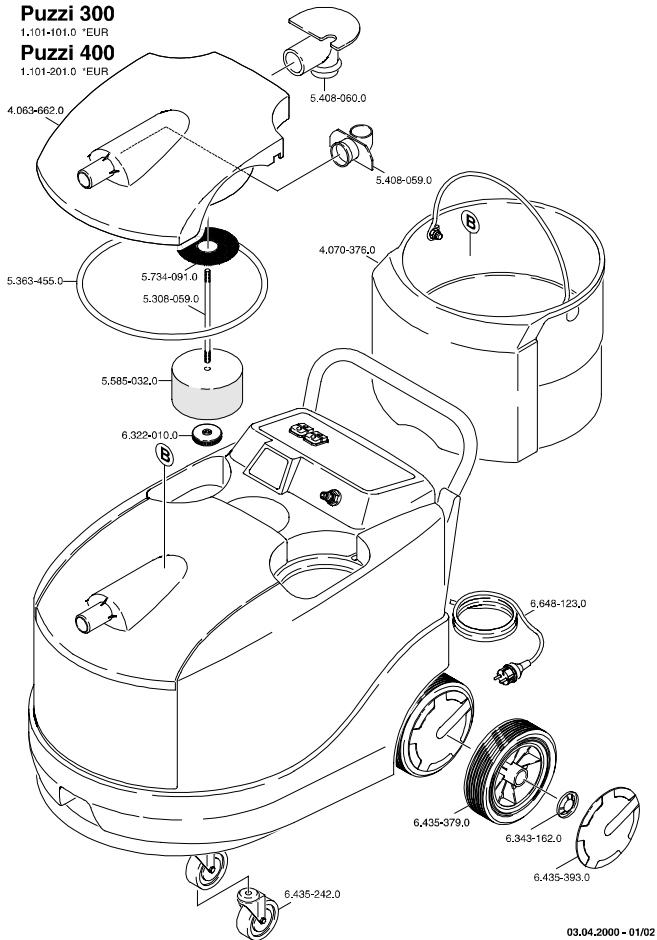

Puzzi 300 / 300 S

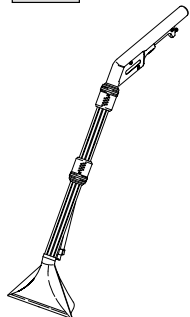

4.130-127.0

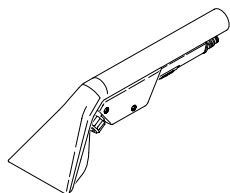

4.130-116.0

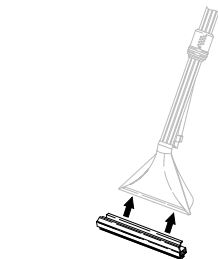

4.762-220.0

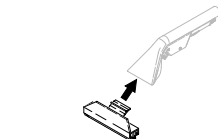

4.762-219.0



4.130-117.0

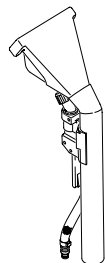

4.130-083.0

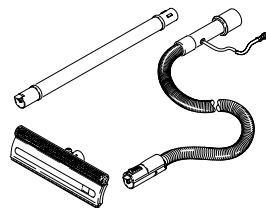

2.638-778.0

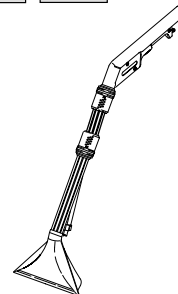
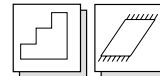

4.130-128.0

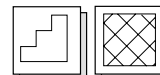

4.762-220.0

Puzzi 400

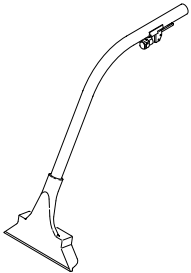

4.130-065

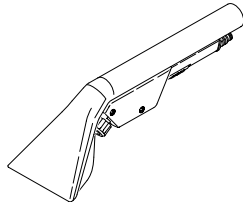

4.130-163

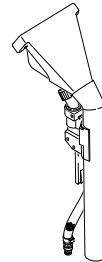

4.130-067

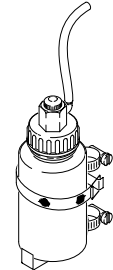

3. 637-002

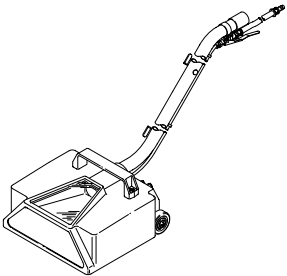
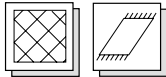

1.735-121

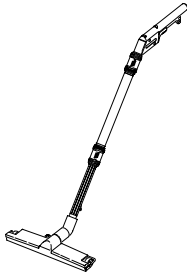

4.130-074